

車いすの選び方

タイプから選ぶ

軽量タイプ	持ち運びが手軽に…	6輪車タイプ	室内で小回りがきく
低床タイプ	足こぎをされる方に…	リクライニング	ベッドからの離床に
幅狭タイプ	狭い道幅も大丈夫…	ティルト	座位を安定させ前ズレを防止
標準タイプ	一般的な車いす	電動補助	介助者の負担を軽減
モジュールタイプ	体の大きな方・小さな方それぞれのサイズに合わせられる	電動	長距離や坂道での移動に
幅広タイプ	体の大きな方も安心	電動カート	車いすをこげない方の移動に

種類から選ぶ

●自走式

ご本人が操作して駆動させるタイプです。



●介助式

介助者が押して駆動させるタイプです。



●リクライニング式

リクライニング機能がついた車いすです。



●電動補助

電動補助機能が付いており、軽い力で駆動させることができるタイプです。



●電動

操作レバーを操作して駆動するタイプです。介助者用操作盤付きのタイプもあります。



●電動カート

ハンドル操作で駆動するタイプです。歩行者扱いとなります。



機能から選ぶ

●各部の名称と機能

アームサポート高さ調整 アームサポートの高さ調整により、安定した座位を保てます。車いす用クッション使用時に便利です。

跳ね上げ式アームサポート 上方に跳ね上げることができるアームサポートです。移乗の際に便利です。

着脱式アームサポート 着脱することができるアームサポートです。移乗の際に便利です。

落とし込み式アームサポート シート面まで下げることができるアームサポートです。移乗の際に便利です。

張り調整式シート シートの張り調整により、安定した座位を保てます。骨突出の方に適しています。

シート奥行調整 シートの奥行調整により、安定した座位を保てます。

開き式フット・レッグサポート (スイングアウト) 側方に開くことができるフット・レッグサポートです。移乗の際に便利です。介助者の負担を軽減します。

着脱式フット・レッグサポート 着脱できるフット・レッグサポートです。移乗の際に便利です。取り外すことにより、足こぎをされる方に適しています。

挙上式フット・レッグサポート (エレベーター) 上下方に角度調整ができるフット・レッグサポートです。膝関節が曲がらない方に適しています。



ヘッドサポート高さ調整 ヘッドサポートの高さ調整が可能です。

ヘッドサポート角度調整 ヘッドサポートの角度調整が可能です。

着脱式ヘッドサポート ヘッドサポートの取り外しが可能です。よりコンパクトに収納できます。

介護ブレーキ 介助者用のブレーキです。

グリップ高さ調整 手押しハンドル(グリップ)の高さ調整により、介助者の負担を軽減します。

折りたたみ式バックサポート バックサポートの折りたたみが可能で、コンパクトに収納できます。

バックサポート角度調整 バックサポートの角度調整により、安定した座位を保てます。

張り調整式バックサポート バックサポートの張り調整により、安定した座位を保てます。骨突出の方に適しています。

足踏ブレーキ 介助者がレバーを足で踏むだけで簡単にブレーキがかかります。

手元ブレーキ 利用者用のブレーキです。

●車いす機能の表記

リクライニング バックサポートを後方に倒すことができます。長時間座っている場合、休息姿勢をとったり、除圧することができます。

ティルト バックサポート角度を一定に保ったまま座面を後方に倒すことができます。座位保持が困難な場合、安定した座位を保てます。

車いすシーティングについて

車いすシーティングとは

利用者様の身体サイズ・身体機能・使用方法・環境などに車いすのサイズ・機能を適合させる(他の福祉用具やクッションなどを併用する場合があります)ことを車いすシーティングといいます。車いすシーティングには一定の知識・技術が必要ですので、専門家にご相談ください。

身体寸法と車いす寸法の合わせ方

■身体寸法

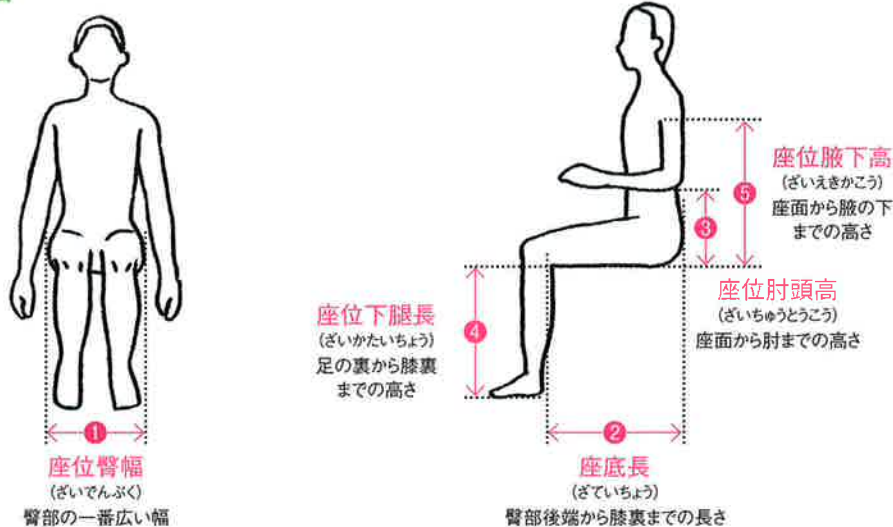

■車いす寸法

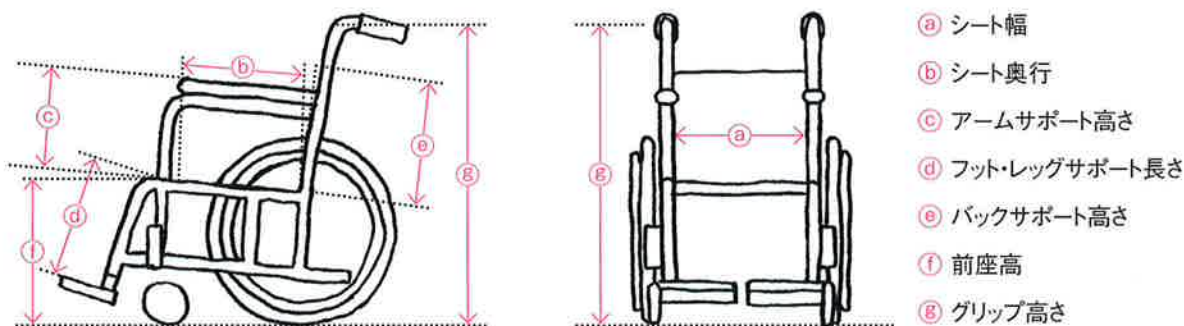

身体寸法と車いす寸法の合わせ方の目安

① シート幅	① 座位臀幅に0~3cmを足します。
② シート奥行	② 座底長から5~7cm引きます。
③ アームサポート高さ	③ 座位肘頭高に1~2cm足します(必要に応じてクッションの厚さを加えます)。
④ フット・レッグサポート長さ	④ 座位下腿長(必要に応じてクッションの厚さを引きます)に合わせます。
⑤ バックサポート高さ	⑤ 座位腋下高から7~10cm引きます(必要に応じてクッションの厚さを加えます)。
⑥ 前座高	④ 座位下腿長に2~5cm足します(必要に応じてクッションの厚さを引きます)
⑦ グリップ高さ	介護者のへそ~股関節の高さに合わせます。

自走式

車いす

特設窓台

特設窓台付商品

座すれ補助用具

体位変換器

手すり

歩行補助つえ

歩行器

車いす

車いす付商品

スロープ

移動用リフト

徘徊感知機器

自動位置管理装置

標準タイプ **KK-T540** **パラマウントベッド**

ブルー:KK-T540MA TAIS/00170-000624
 [利用者負担金額] 300円/月(レンタル料金:3,000円/月)

ピンク:KK-T540MM TAIS/00170-000625
 [利用者負担金額] 300円/月(レンタル料金:3,000円/月)

シートカラーが選べる。
車いすのスタンダード!

- 前輪:6インチ
- 後輪:22インチ
- 折り畳み幅:35cm
- 重量:15.7kg

折りたたみ式バックサポート
 手元ブレーキ
 介護ブレーキ
 シートカラー選択

標準タイプ **BAL-1** **ミキ**

TAIS/00122-000451
 [利用者負担金額] 300円/月(レンタル料金:3,000円/月)

ノーバンクタイヤのスタンダード車いす

- 前輪:6インチ
- 後輪:22インチ
- 折り畳み幅:33.5cm
- 重量:12.9kg

ノーバンクタイヤ

標準タイプ **KA102SB** **(株)カワムラサイクル**

TAIS/00160-000024
 [利用者負担金額] 300円/月(レンタル料金:3,000円/月)

転がり抵抗も少ないノーバンクタイプ。
バンクの心配のないハイポリマータイヤを標準装備しました。

- 本体重量:14.0kg

アルミ
 背折れ
 介助ブレーキバンド
 NOバンク

軽量タイプ **MPN-40JD** **ミキ**

TAIS/00122-000328
 [利用者負担金額] 300円/月(レンタル料金:3,000円/月)

・アルミフレームで軽量化実現

- 本体重量:13.0kg

標準タイプ **AR-500** **松永製作所**

TAIS/00066-000186
 [利用者負担金額] 600円/月(レンタル料金:6,000円/月)

耐荷重100kg
 移乗も楽な多機能型

- 前輪:6インチ
- 後輪:22インチ
- 折り畳み幅:34cm
- 重量:16.6kg

折りたたみ式バックサポート
 手元ブレーキ
 介護ブレーキ
 着脱式アームサポート
 跳ね上げ式アームサポート
 着脱式フットレグサポート
 開き式フットレグサポート

幅狭タイプ **モックMOC-43LTP** **ミキ**

TAIS/00122-000360
 [利用者負担金額] 400円/月(レンタル料金:4,000円/月)

軽量かつコンパクトな車いす

- 前輪:6インチ
- 後輪:22インチ
- 折り畳み幅:30cm
- 重量:11.2kg

幅狭タイプ **KL18-38** **カワムラサイクル**

JAN/4514133003891
 [利用者負担金額] 400円/月(レンタル料金:4,000円/月)

コンパクトタイプ
 屋内向き

- 本体重量:14.0kg

折りたたみ式バックサポート
 手元ブレーキ
 介護ブレーキ

軽量タイプ **MYU4-22** **ミキ**

TAIS/00122-000302
 [利用者負担金額] 480円/月(レンタル料金:4,800円/月)

・ウィング・スイングアウト付のフル装備モデル
 ・座高調節も可能な車いすです。

- 本体重量:16.2kg

折りたたみ式バックサポート
 手元ブレーキ
 介護ブレーキ
 アームサポート高さ調整
 跳ね上げ式アームサポート
 着脱式フットレグサポート
 開き式フットレグサポート
 跳り調整式バックサポート

軽量タイプ **NA-L1** **日進医療器**

TAIS/00175-000135
 [利用者負担金額] 600円/月(レンタル料金:6,000円/月)

車への積み込みや
 持運びも簡単な超軽量

- 前輪:6インチ
- 後輪:22インチ
- 折り畳み幅:30cm
- 重量:11.7kg

折りたたみ式バックサポート
 手元ブレーキ
 介護ブレーキ

※ 電話のマークのついた商品は、お問い合わせください。 ※表記以外の商品もあります。お問い合わせください。

軽量タイプ **エアリアル MW-SL1** **松永製作所**

TAIS/00066-000182

利用者負担金額 **600**円/月(レンタル料金:6,000円/月)

持ち運びが楽な
アルミ製超軽量タイプ

- 前輪:6インチ
- 後輪:22インチ
- 折り畳み幅:35cm
- 重量:11.0kg

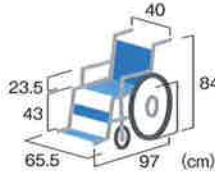

- 折りたたみ式バックサポート
- 手元ブレーキ
- 介護ブレーキ

低床タイプ **NA-35L** **日進医療器**

TAIS/00175-000171

利用者負担金額 **600**円/月(レンタル料金:6,000円/月)

こぎやすい20インチ仕様の
超低床車いす

- 前輪:5インチ
- 後輪:20インチ
- 折り畳み幅:30cm
- 重量:13.8kg

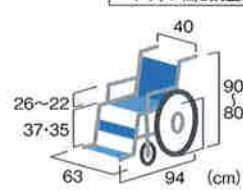

- 折りたたみ式バックサポート
- 手元ブレーキ
- 介護ブレーキ
- アームサポート高さ調整
- 着脱式フットレグサポート
- 張り調整式バックサポート
- グリップ高さ調整

標準タイプ **REM-5** **松永製作所**

TAIS/00066-000126

利用者負担金額 **600**円/月(レンタル料金:6,000円/月)

清潔なALL抗菌で
撥水シートの多機能型

- 前輪:6インチ
- 後輪:22インチ
- 折り畳み幅:33cm
- 重量:15.6kg

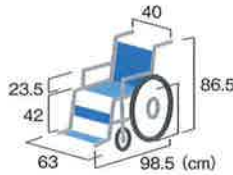

- 折りたたみ式バックサポート
- 手元ブレーキ
- 介護ブレーキ
- 跳ね上げ式アームサポート
- 着脱式フットレグサポート
- 開き式フットレグサポート
- 張り調整式バックサポート

幅狭タイプ **SKT-4** **ミキ**

TAIS/00122-000411

利用者負担金額 **600**円/月(レンタル料金:6,000円/月)

人気のスキットに自走用登場
狭い室内もスイスイ移動でき、
ちょっとしたスペースにも
収納できます

- 前輪:6インチ
- 後輪:22インチ
- 折り畳み幅:28.5cm
- 重量:13.7kg

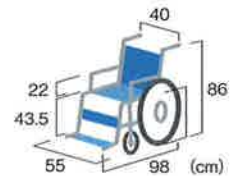

- 折りたたみ式バックサポート
- 手元ブレーキ
- 介護ブレーキ
- 跳ね上げ式アームサポート
- 着脱式フットレグサポート
- 開き式フットレグサポート
- 張り調整式バックサポート

低床タイプ **エアリアル MW-SL5** **松永製作所**

TAIS/00066-000237

利用者負担金額 **600**円/月(レンタル料金:6,000円/月)

足こぎやクッション併用可の
超低床・軽量

- 前輪:5インチ
- 後輪:20インチ
- 折り畳み幅:33cm
- 重量:12.6kg

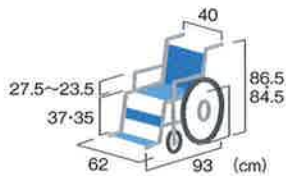

- 折りたたみ式バックサポート
- 手元ブレーキ
- 介護ブレーキ
- アームサポート高さ調整
- 跳ね上げ式アームサポート
- 着脱式フットレグサポート
- 開き式フットレグサポート

簡易モジュールタイプ **スリーウェイ NA-M3** **日進医療器**

38cm幅 TAIS/00175-000160

利用者負担金額 **600**円/月(レンタル料金:6,000円/月)

40cm幅 TAIS/00175-000160

利用者負担金額 **600**円/月(レンタル料金:6,000円/月)

42cm幅 TAIS/00175-000160

利用者負担金額 **600**円/月(レンタル料金:6,000円/月)

座幅3種×前座高3種の
9種類が選択可能

- 前輪:6インチ
- 後輪:22インチ
- 折り畳み幅:33cm
- 重量:13.6kg

座幅(固定)
38・40・42cm

前座高
40・42・44cm

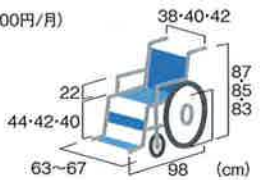

- 折りたたみ式バックサポート
- 手元ブレーキ
- 介護ブレーキ

簡易モジュールタイプ **NA-3DX(自走)** **日進医療器**

38cm幅 TAIS/00175-000279

利用者負担金額 **600**円/月(レンタル料金:6,000円/月)

40cm幅 TAIS/00175-000279

利用者負担金額 **600**円/月(レンタル料金:6,000円/月)

42cm幅 TAIS/00175-000279

利用者負担金額 **600**円/月(レンタル料金:6,000円/月)

多彩な調整機能。
拭き取りやすい
ウレタンレザーシートも
人気です

- 前輪:6インチ
- 後輪:22インチ
- 折り畳み幅:36cm
- 重量:15.8kg

座幅(固定)
38・40・42cm

前座高
41・43・45cm



- 折りたたみ式バックサポート
- 手元ブレーキ
- 介護ブレーキ
- アームサポート高さ調整
- 跳ね上げ式アームサポート
- 着脱式フットレグサポート
- 開き式フットレグサポート
- 張り調整式バックサポート

モジュールタイプ **EX-M3(自走)** **日進医療器**

TAIS/00175-000277

利用者負担金額 **900**円/月(レンタル料金:9,000円/月)

幅広い寸法に対応可能
自分だけのぴったりの寸法の車いすを!

- 前輪:6インチ
- 後輪:22インチ
- 折り畳み幅:37cm
- 重量:15.8kg

座幅(調整)
38・40・42・44cm

前座高
42・44・46cm



- 折りたたみ式バックサポート
- 手元ブレーキ
- 介護ブレーキ
- アームサポート高さ調整
- 跳ね上げ式アームサポート
- 着脱式フットレグサポート
- 開き式フットレグサポート
- 張り調整式バックサポート
- ステップ角度前後調整
- 座奥行調整

※ ☎のマークのついた商品は、お問い合わせください。

※市区町村により介護保険対象外になる場合があります。

自走式 / 介助式

車いす

特殊寝台

特殊寝台付属品

座すれ防止用具

体位変換器

手すり

歩行補助つえ

歩行器

車いす

車いす付属品

スロープ

移動用リフト

後部感知機器

自動ブレーキ装置

6輪車タイプ

スキット6輪 SKT-6

ミキ

TAIS/00122-000375

利用者負担金額 700円/月(レンタル料金:7,000円/月)

小回り抜群な介助用6輪車で
機能満載
65cm幅の廊下を曲がれます

- 前輪:4インチ ●後輪:14インチ
- 折り畳み幅:24cm ●重量:14.7kg

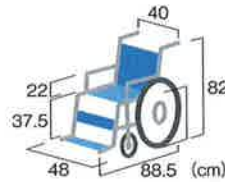
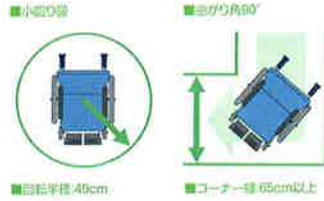

- 折りたたみ式バックサポート
- 手元ブレーキ
- 介護ブレーキ
- 跳ね上げ式アームサポート
- 蓋脱式フット・レッグサポート
- 開き式フット・レッグサポート
- 張り調整式バックサポート

低床タイプ

エアリアル MW-SL5BT

松永製作所

MATSUNAGA-MW-SL5BT

利用者負担金額 600円/月(レンタル料金:6,000円/月)

自動ブレーキシステム
「立ち止まり君」付低床車いす

※この機能は駐車ブレーキの補助をするものであり代替するものではありません。
※ご利用者の体重や座る姿勢によっては自動ロックが解除されないケースがございます。

- 前輪:5インチ
- 後輪:20インチ
- 折り畳み幅:38.5cm
- 重量:16.1kg



- 折りたたみ式バックサポート
- 手元ブレーキ
- 介護ブレーキ
- アームサポート高さ調整
- 跳ね上げ式アームサポート
- 蓋脱式フット・レッグサポート
- 開き式フット・レッグサポート

6輪車タイプ

6輪車E

日進医療器

TAIS/00175-000134

利用者負担金額 700円/月(レンタル料金:7,000円/月)

小回りときどき易さが魅力の
22インチ6輪車

- 前輪:4インチ ●後輪:22インチ
- 折り畳み幅:33cm ●重量:15.0kg

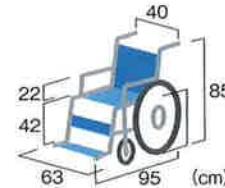
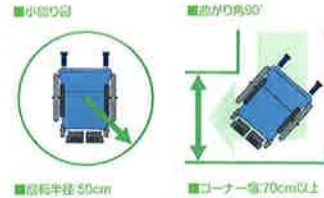

- 折りたたみ式バックサポート
- 手元ブレーキ
- 介護ブレーキ

幅広タイプ

KJP-4

ミキ

TAIS/00122-000345

利用者負担金額 800円/月(レンタル料金:8,000円/月)

体重の重い方用ビッグサイズ車いす
身体が大きい方に最適な130kg対応

- 前輪:8インチ
- 後輪:24インチ
- 折り畳み幅:38cm
- 重量:20.2kg

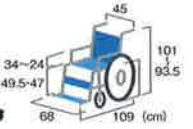

- 手元ブレーキ
- 介護ブレーキ
- アームサポート高さ調整
- 跳ね上げ式アームサポート
- 蓋脱式フット・レッグサポート
- 開き式フット・レッグサポート
- 張り調整式バックサポート

6輪車タイプ

タイトターン TT-01

松永製作所

TAIS/00066-000154

利用者負担金額 700円/月(レンタル料金:7,000円/月)

室内用6輪で足こぎに適した開き式
フット・レッグサポート付

- 前輪:4インチ ●後輪:20インチ
- 折り畳み幅:32.5cm ●重量:16.9kg

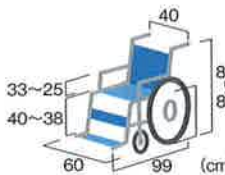
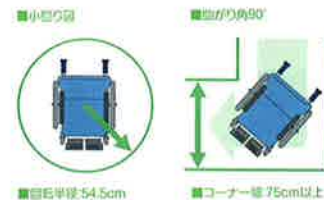

- 折りたたみ式バックサポート
- 手元ブレーキ
- アームサポート高さ調整
- 蓋脱式フット・レッグサポート
- 開き式フット・レッグサポート

モジュールタイプ

KK-360WB

パラマウントベッド

TAIS/00170-000212

利用者負担金額 800円/月(レンタル料金:8,000円/月)

きちんと「座る」「移動」はもちろん、
楽に「移乗」できます

- 前輪:6インチ
- 後輪:18インチ
- 折り畳み幅:37cm
- 重量:19.2kg



- 折りたたみ式バックサポート
- 手元ブレーキ
- 介護ブレーキ
- アームサポート高さ調整
- 蓋脱式アームサポート
- 蓋脱式フット・レッグサポート
- 張り調整式バックサポート

※KK-360SBもご利用しております。

標準タイプ

KA302SB

(株)カワムラサイクル

TAIS/00160-000036

利用者負担金額 300円/月(レンタル料金:3,000円/月)

7000系超タジュラルミンフレーム&
エアータイヤ採用車。 ●本体重量:12.6kg

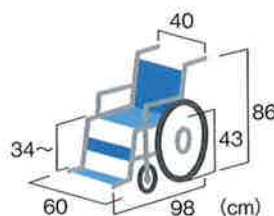

- アルミ
- 背折れ
- 介助ブレーキ/バンド
- 安全ベルト

軽量タイプ

MPCN-46JD

ミキ

TAIS/00122-000332

利用者負担金額 300円/月(レンタル料金:3,000円/月)

・アルミフレームで軽量化実現 ●本体重量:11.4kg

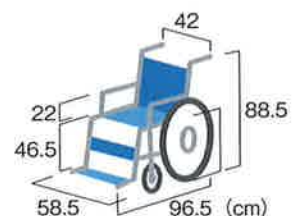

- 折りたたみ式バックサポート
- 手元ブレーキ
- 介護ブレーキ

※のマークのついた商品は、お問い合わせください。

※表記以外の商品もあります。お問い合わせください。

標準タイプ **KK-T545** **パラマウントベッド**

ブルー:KK-T545MA TAIS/00170-000644
 利用者負担金額 300円/月(レンタル料金:3,000円/月)

ピンク:KK-T545MM TAIS/00170-000645
 利用者負担金額 300円/月(レンタル料金:3,000円/月)

折りたたみ式バックサポート
 手元ブレーキ
 介護ブレーキ
 シートカラー選択

シートカラーが選べる車いすのスタンダード!

- 前輪:6インチ
- 後輪:16インチ
- 折り畳み幅:30cm
- 重量:15.7kg

標準タイプ **BAL-2** **ミキ**

TAIS/00122-000452
 利用者負担金額 300円/月(レンタル料金:3,000円/月)

ノーパンクタイヤのスタンダード車いす

- 前輪:6インチ
- 後輪:16インチ
- 折り畳み幅:27cm
- 重量:11.5kg

ノーパンクタイヤ

軽量タイプ **NAH-L7** **日進医療器**

TAIS/00175-000169
 利用者負担金額 600円/月(レンタル料金:6,000円/月)

折りたたみ式バックサポート
 介護ブレーキ

7kg台を実現した超々軽量の介助式車いす

- 前輪:6インチ
- 後輪:14インチ
- 折り畳み幅:28cm
- 重量:7.8kg

軽量タイプ **TH-2SB** **日進医療器**

TAIS/00175-000113
 利用者負担金額 600円/月(レンタル料金:6,000円/月)

軽量かつコンパクトな介助用車いす

- 前輪:5インチ
- 後輪:14インチ
- 折り畳み幅:24cm
- 重量:9.8kg

簡易モジュールタイプ **スリーウェイ NA-M3** **日進医療器**

TAIS/00175-000161
 利用者負担金額 600円/月(レンタル料金:6,000円/月)

38cm幅

TAIS/00175-000161
 利用者負担金額 600円/月(レンタル料金:6,000円/月)

40cm幅

TAIS/00175-000161
 利用者負担金額 600円/月(レンタル料金:6,000円/月)

42cm幅

折りたたみ式バックサポート
 手元ブレーキ
 介護ブレーキ

座幅3種×前座高3種の9種類が選択可能

- 前輪:6インチ
- 後輪:16インチ
- 折り畳み幅:28cm
- 重量:12.1kg

幅狭タイプ **KL16-38B** **カワムラサイクル**

JAN/4514133005901
 利用者負担金額 400円/月(レンタル料金:4,000円/月)

コンパクトタイプ

- 座幅38cm、全幅56cm、全長89cm

折りたたみ式バックサポート
 手元ブレーキ
 介護ブレーキ

簡易モジュールタイプ **MYU4-16** **ミキ**

TAIS/00122-000303
 利用者負担金額 480円/月(レンタル料金:4,800円/月)

折りたたみ式バックサポート
 手元ブレーキ
 介護ブレーキ

・ウィング・スイングアウト付のフル装備モデル
 ・座高調節も可能な車いすです。

- 本体重量:16.7kg

アームサポート高さ調整
 膝ね上げアームサポート
 着脱式フット・レッグサポート
 開き式フット・レッグサポート
 張り調整式バックサポート

標準タイプ **AR-600** **松永製作所**

TAIS/00066-000185
 利用者負担金額 600円/月(レンタル料金:6,000円/月)

折りたたみ式バックサポート
 手元ブレーキ
 介護ブレーキ

耐荷重100kg 移乗も楽な多機能型

- 前輪:6インチ
- 後輪:16インチ
- 折り畳み幅:27cm
- 重量:15.2kg

膝ね上げ式アームサポート
 着脱式アームサポート
 着脱式フット・レッグサポート
 開き式フット・レッグサポート

※ のマークのついた商品は、お問い合わせください。 ※市区町村により介護保険対象外になる場合があります。

標準タイプ

REM-4

松永製作所

TAIS/00066-000125

利用者負担金額 600円/月(レンタル料金:6,000円/月)

清潔なALL抗菌で
撥水シートの多機能型(高床)

- 前輪:7インチ
- 後輪:16インチ
- 折り畳み幅:25cm
- 重量:14.2kg

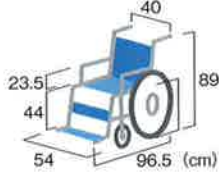

- 折りたたみ式バックサポート
- 足踏ブレーキ
- 介護ブレーキ
- 跳ね上げ式アームサポート
- 着脱式フットレグサポート
- 開き式フットレグサポート
- 張り調整式バックサポート

軽量タイプ

エアリアル MW-SL2

松永製作所

TAIS/00066-000181

利用者負担金額 600円/月(レンタル料金:6,000円/月)

持ち運びが楽な
アルミ製超軽量タイプ

- 前輪:6インチ
- 後輪:16インチ
- 折り畳み幅:33.5cm
- 重量:10.0kg

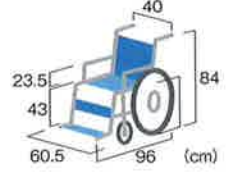

- 折りたたみ式バックサポート
- 手元ブレーキ
- 介護ブレーキ

簡易モジュールタイプ

μ-C3

ミキ

TAIS/00122-000283

利用者負担金額 600円/月(レンタル料金:6,000円/月)

姿勢補助調整機能付
介助用車いす

- 前輪:6インチ
- 後輪:16インチ
- 折り畳み幅:30cm
- 重量:13.5kg

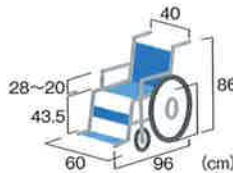

- 折りたたみ式バックサポート
- 手元ブレーキ
- 介護ブレーキ
- アームサポート高さ調整
- 着脱式フットレグサポート
- 開き式フットレグサポート
- 張り調整式バックサポート

標準タイプ

MWSC-16

ミキ

TAIS/00122-000246

利用者負担金額 600円/月(レンタル料金:6,000円/月)

足踏ブレーキが介助労作を軽減
ベッドサイド等への移乗がラクです

- 前輪:6インチ
- 後輪:16インチ
- 折り畳み幅:27cm
- 重量:13.8kg

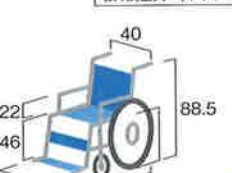

- 折りたたみ式バックサポート
- 手元ブレーキ
- 介護ブレーキ
- 足踏ブレーキ
- 跳ね上げ式アームサポート
- 着脱式フットレグサポート
- 開き式フットレグサポート
- 張り調整式バックサポート

低床タイプ

エアリアル MW-SL6

松永製作所

TAIS/00066-000238

利用者負担金額 600円/月(レンタル料金:6,000円/月)

足こぎやクッション併用可の
超低床・軽量

- 前輪:5インチ
- 後輪:16インチ
- 折り畳み幅:33cm
- 重量:11.8kg

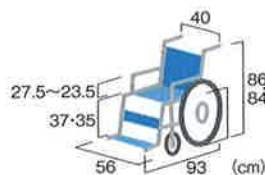

- 折りたたみ式バックサポート
- 手元ブレーキ
- 介護ブレーキ
- アームサポート高さ調整
- 跳ね上げ式アームサポート
- 着脱式フットレグサポート
- 開き式フットレグサポート

モジュールタイプ

EX-M3(介助)

日進医療器

TAIS/00175-000278

利用者負担金額 900円/月(レンタル料金:9,000円/月)

幅広い寸法に対応可能
自分だけのぴったり寸法の車いすを!

- 前輪:6インチ
- 後輪:16インチ
- 折り畳み幅:36cm
- 重量:15kg

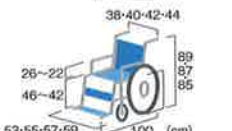

- 座幅(調整)
38-40-42-44cm
- 前座高
43-44-40cm

- 折りたたみ式バックサポート
- 手元ブレーキ
- 介護ブレーキ
- アームサポート高さ調整
- 跳ね上げ式アームサポート
- 着脱式フットレグサポート
- 開き式フットレグサポート
- 張り調整式バックサポート
- ステップ角度前後調整
- 座奥行調整

幅狭タイプ

スキット2 SKT-2

ミキ

TAIS/00122-000320

利用者負担金額 450円/月(レンタル料金:4,500円/月)

超コンパクトな介助用車いす
スキットを押せて移動できます

- 前輪:6インチ
- 後輪:14インチ
- 折り畳み幅:20cm
- 重量:12.7kg

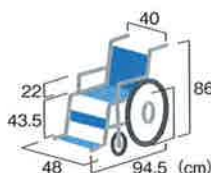

- 折りたたみ式バックサポート
- 手元ブレーキ
- 介護ブレーキ
- 跳ね上げ式アームサポート
- 着脱式フットレグサポート
- 開き式フットレグサポート
- 張り調整式バックサポート

簡易モジュールタイプ

NA-3DX(介助)

日進医療器

TAIS/00175-000280

利用者負担金額 600円/月(レンタル料金:6,000円/月)

TAIS/00175-000280

利用者負担金額 600円/月(レンタル料金:6,000円/月)

TAIS/00175-000280

利用者負担金額 600円/月(レンタル料金:6,000円/月)

多彩な調整機能。拭き取りやすい
ウレタンレザーシートも人気です

- 前輪:6インチ
- 後輪:16インチ
- 折り畳み幅:30cm
- 重量:14.6kg



- 座幅(固定)
38-40-42cm
- 前座高
41-43cm

- 折りたたみ式バックサポート
- 手元ブレーキ
- 介護ブレーキ
- アームサポート高さ調整
- 跳ね上げ式アームサポート
- 着脱式フットレグサポート
- 開き式フットレグサポート
- 張り調整式バックサポート

※ のマークのついた商品は、お問い合わせください。

※表記以外の商品もあります。お問い合わせください。

リクライニング **RR60NB** **カワムラサイクル**

TAIS/00160-000164

利用者負担金額 **800**円/月(レンタル料金:8,000円/月)

ストレッチャーとしても使用できる
リクライニングタイプ

- 前輪:7インチ
- 後輪:12インチ
- 重量:24.0kg

アルミ
介助ブレーキハンド
折りたたみ式
肘掛高さ調節付
足踏みブレーキ
リクライニング

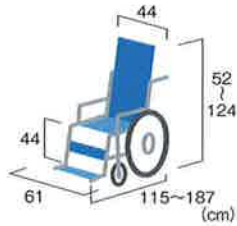

リクライニング **NW-14B** **松永製作所**

TAIS/00066-000042

利用者負担金額 **800**円/月(レンタル料金:8,000円/月)

持ち運びも可能な
リクライニングタイプ

- 前輪:7インチ
- 後輪:16インチ
- 折り畳み幅:26cm
- 重量:16.1kg

手元ブレーキ
介護ブレーキ
着脱式アームサポート
着脱式ヘッドサポート
準上式フットレグサポート

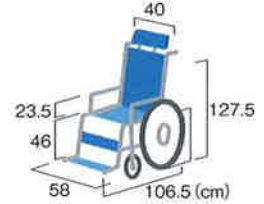

リクライニング **ぴったりフィット KPF16-40** **カワムラサイクル**

TAIS/00160-000183

利用者負担金額 **800**円/月(レンタル料金:8,000円/月)

座位保持を追求した
深リクライニング車いす

- 前輪:6インチ
- 後輪:16インチ
- 折り畳み幅:38cm
- 重量:21.6kg

折りたたみ式バックサポート
手元ブレーキ
介護ブレーキ
アームサポート高さ調整
着脱式フットレグサポート
開き式フットレグサポート
張り調整式バックサポート
準上式フットレグサポート

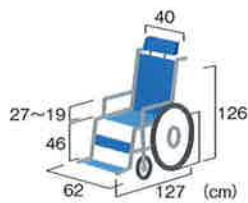

ティルト **SKT-7** **ミキ**

TAIS/00122-000433

利用者負担金額 **900**円/月(レンタル料金:9,000円/月)

全幅48cmのティルト式車いす

- 前輪:6インチ
- 後輪:14インチ
- 折り畳み幅:32cm
- 重量:19kg

折りたたみ式バックサポート
手元ブレーキ
介護ブレーキ
足踏ブレーキ
跳ね上げ式アームサポート
着脱式フットレグサポート
開き式フットレグサポート
張り調整式バックサポート

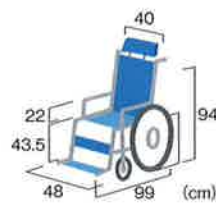

ティルト **MP-Ti F VL** **ミキ**

TAIS/00122-000301

利用者負担金額 **800**円/月(レンタル料金:8,000円/月)

コンパクトで使い易いティルト車いす
前ずれ・体幹横倒れに心配な方に有効

- 前輪:6インチ
- 後輪:16インチ
- 重量:19.8kg

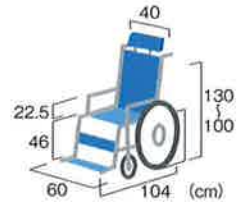

折りたたみ式バックサポート
手元ブレーキ
介護ブレーキ
足踏ブレーキ
跳ね上げ式アームサポート
着脱式フットレグサポート
開き式フットレグサポート
着脱式ヘッドサポート
張り調整式バックサポート

※ のマークのついた商品は、お問い合わせください。 ※市区町村により介護保険対象外になる場合があります。

リクライニング式

車いす

リクライニング ティルト **MH-4RE (エレベーター付)** 松永製作所

MATSUNAGAS-MH-4RE

利用者負担金額 **1,100**円/月(レンタル料全:11,000円/月)

座位を安定させる
ティルト&リクライニング

- 前輪:6インチ
- 後輪:16インチ
- 重量:23.4kg

- 介護ブレーキ
- 足踏ブレーキ
- アームサポート高さ調整
- 着脱式フットレグサポート
- 開き式フットレグサポート
- 張り調整式バックサポート
- 着脱式ヘッドサポート
- 拳上式フットレグサポート

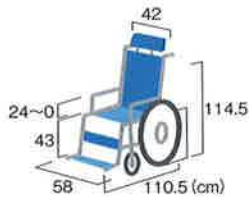

リクライニング ティルト **エリーゼ FR-31TR** 松永製作所

TAIS/00066-000251

利用者負担金額 **1,200**円/月(レンタル料全:12,000円/月)

横動きできる
フルリク&ティルトタイプ

- 前輪:6インチ
- 後輪:12インチ
- 重量:36.5kg

※ビニールレザー仕様

- 足踏ブレーキ
- アームサポート高さ調整
- 張り調整式バックサポート

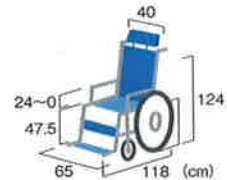

リクライニング ティルト **KXL16-42** カワムラサイクル

JAN/4514133006762

利用者負担金額 **800**円/月(レンタル料全:8,000円/月)

前方からの移乗がラクに行える
ティルト&リクライニング

- 前輪:6インチ
- 後輪:16インチ
- 重量:21.0kg

- 介護ブレーキ
- 足踏ブレーキ
- アームサポート高さ調整
- 着脱式フットレグサポート
- 開き式フットレグサポート
- 張り調整式バックサポート

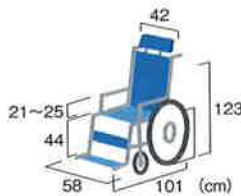

リクライニング ティルト **マイチルト・コンパクト3D MH-CR3D** 松永製作所

TAIS/00066-000307

利用者負担金額 **800**円/月(レンタル料全:8,000円/月)

折り畳み可能で全幅53cmとスリムなティルト&リクライニング車いす
側壁にも対応可能な3Dシート

- 前輪:6インチ
- 後輪:12インチ
- 折り畳み幅:32.5cm
- 重量:24.5kg

- 折りたたみ式バックサポート
- 手元ブレーキ
- 介護ブレーキ
- 足踏ブレーキ
- アームサポート高さ調整
- 着脱式フットレグサポート
- 開き式フットレグサポート
- 張り調整式バックサポート

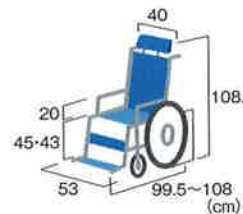

リクライニング ティルト **オアシス(自走) OS-11TRS** 松永製作所

TAIS/00066-000280

利用者負担金額 **900**円/月(レンタル料全:9,000円/月)

座位の不安定な方も座れる
超コンパクト新ティルト
&リクライニング車いす

- 前輪:5インチ
- 後輪:18インチ
- 折り畳み幅:35cm
- 重量:23.5kg

- 折りたたみ式バックサポート
- 手元ブレーキ
- 介護ブレーキ
- アームサポート高さ調整
- 着脱式アームサポート
- 着脱式フットレグサポート
- 開き式フットレグサポート
- ステップ角度前後調整
- 張り調整式バックサポート

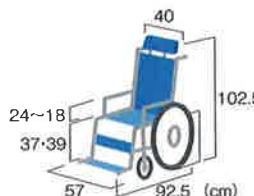

※エレベーターユニットもご用意できます。

リクライニング ティルト **ハンディコンフォートKK-ZHC001** パラマウントベッド

TAIS/00170-000499

利用者負担金額 **2,000**円/月(レンタル料全:20,000円/月)

最適な姿勢を保持し、
座位が不安定な方も
快適に座れます

- 前輪:5インチ
- 後輪:12インチ
- 重量:29kg(シートクッション除く)

- 折りたたみ式バックサポート
- 介護ブレーキ
- アームサポート高さ調整
- 着脱式アームサポート
- 着脱式フットレグサポート
- 開き式フットレグサポート

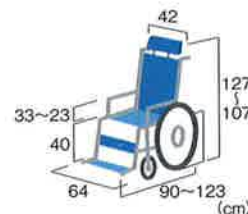

特殊寝台

特殊寝台付製品

車いす防止用具

体位変換器

手すり

歩行補助つえ

歩行器

車いす

車いす付製品

スロープ

移動用リフト

徘徊感知機器

自動排泄処理装置

※のマークのついた商品は、お問い合わせください。

※表記以外の商品もあります。お問い合わせください。

電動補助

アシストホイールNAW-16C-DT-HP-G-GT

ナブテスコ

TAIS/00025-000012

利用者負担金額 2,000円/月(レンタル料金:20,000円/月)

車いす介護をアシストする
電動車いす

- 前輪:6インチ
- 後輪:16インチ
- 重量:24.2kg(バッテリー含む)
- 速度範囲:0~6.0km/h
- 走行距離:約8km
- 充電時間:2h
- 耐重量:100kg

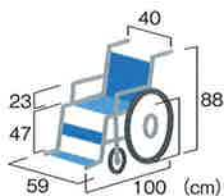

カンタン操作

主電源をオンにするだけで、補助力を計算して自動的にモーターを作動。



歩く速度に合わせてアシスト

マイコン制御で介護者の歩く速度に合わせてアシストしますので、勝手に進んでしまうことはありません。

電動補助

タウニィパス XA81

ヤマハ

TAIS/00233-000006

利用者負担金額 2,000円/月(レンタル料金:20,000円/月)

ヤマハ電動自動車のPASシステムで
急な坂道でも安心

- 前輪:6インチ
- 後輪:16インチ
- 重量:19.0kg(バッテリー含まず)
- 速度範囲:1.0~6.0km/h
- 走行距離:約8km
- 充電時間:1.5h
- 耐重量:75kg

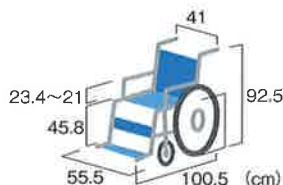

操作しやすいバーハンドル

高さ調節(5段階)ができ、方向転換も楽にできます。



電動補助の速度調整

介助者の歩くスピードに合わせてダイヤルで調節ができます。

電動補助車いす

登り坂では押す力をアシスト。

下り坂では自然にブレーキがかかる、介助者にやさしい車いす。

芝生・砂利



上り坂



下り坂(前向き)



※☎のマークのついた商品は、お問い合わせください。 ※市区町村により介護保険対象外になる場合があります。

特選寝台

特選寝台付用品

厚手防止用具

体位変換器

手すり

歩行補助つえ

歩行器

車いす

車いす付用品

スロープ

移動用リフト

徘徊感知装置

自動排池処理装置

電動車いすの基本的なルール

電動車いすは道路交通法上、歩行者の扱いとなります。

道路上では、歩行者としての交通ルールやマナーを守りましょう。

歩道の通行

- 歩道のある道路では歩道を通行してください。
- 歩道のない道路では、自動車に十分注意して道路の右側を通行してください。

道路の横断

- 横断歩道を渡りましょう。
- 信号は余裕をもって渡りましょう。横断中に信号が変わると大変危険です。
- 横断歩道や信号のない道路では、見通しの良い所を探し、左右の安全をしっかりと確認してください。斜横断は危険ですのでやめましょう。

機能・性能の理解

製品に添付の取扱い説明書を良く読んで、製品の仕組みや操作方法を良く理解しましょう。

操作の練習

- ご使用前に、平坦で広い安全な場所で、操作の練習をしましょう。
- ※必ず介助者が付き添い、安全を確認しながら行ってください。

バッテリーの残量

- 道路の横断中などにバッテリー切れで身動きできなくなると大変危険です。残量が少なくなったら、早めに充電を行ってください。
- ※手動に切り換えての操作に不安がある場合や、長時間の連続使用が想定される場合には、予備の交換用バッテリー(別売)をお持ちになることをお勧めします。

走行に適さない場所や条件

次のような場所や条件下では走行を避けるか、必ず介助者が同行し、安全を確保してください。

- 交通量の多い道路
- 道幅の広い横断歩道
- 踏切り
- 路肩付近
- 急な坂道
- 狭い道
- 砂利道
- 夜間
- 雨天時
- ぬかるみ
- 雪道や凍結路
- 濃霧
- 強風時

その他車いす走行に適さない場所や初めて出かける場所

電動 タウニジジョイ TJ-OP ヤマハ

TAIS/00233-000040

利用者負担金額 **2,200**円/月(レンタル料金:22,000円/月)

「トイレまでは自分で」
そういう意思を叶えます

- 前輪:7インチ
- 後輪:16インチ
- 折り畳み幅:34cm
- 重量:22kg(バッテリー含まず)
- 速度範囲:2.5~4.5km/h
- 走行距離:10km
- 充電時間:2.5h

※介助操作部付き

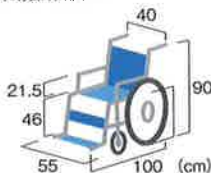

電動 モーターチェア MC3000S スズキ

TAIS/00152-000004

利用者負担金額 **2,300**円/月(レンタル料金:23,000円/月)

コードリール付き
車載式充電器

- 重量:87kg
- 速度範囲:2.0~6.0km/h
- 走行距離:26km
- 充電時間:2~12h

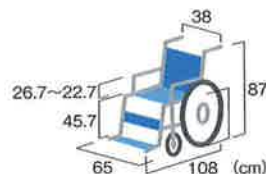

電動 タウニジジョイX TJX-ST LI ヤマハ

TAIS/00233-000081

利用者負担金額 **3,000**円/月(レンタル料金:30,000円/月)

「私でも乗れる感動」と
「支える方へのおもいやり」

- 前輪:6インチ
- 後輪:16インチ
- 折り畳み幅:34.8cm
- 重量:26kg(バッテリー含まず)
- 速度範囲:1.6~4.6km/h
- 走行距離:27km
- 充電時間:2~3h

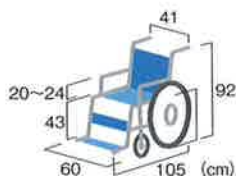

電動 MY-1JWX 松永製作所

MATSUNAGAS-MY-1JWX

利用者負担金額 **3,000**円/月(レンタル料金:30,000円/月)

高性能でコンパクトな電動車いす

- 前輪:6インチ
- 後輪:22インチ
- 折り畳み幅:37cm
- 重量:31.8kg
- 速度範囲:1.7~4.5km/h
- 走行距離:15km
- 充電時間:2~3h

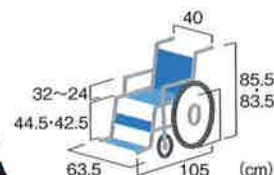

※☎のマークのついた商品は、お問い合わせください。

※表記以外の商品もあります。お問い合わせください。

電動カート

- 操作カンタン
- コーナーはゆっくり
- 坂道も大丈夫
- 免許不要
- 手入れいらず
- 長距離もOK
- とっさの時に自動停止
- 場所とらず
- 歩くように

電動車いすに関わる法令について

電動車いすが歩行者として扱われるためには、道路交通法施行規則上の基準を満たす必要があります。

車体の大きさ基準

- 全長、全幅、全高のいずれも、以下の基準値内である必要があります。
全長:120cm、全幅:70cm、全高:109cm
- 基準値を超える場合でも、利用者または利用者から依頼を受けた人が利用者の住所地を所轄する警察署長に確認申請をして、身体的状況等により止むを得ないと判断されて確認証の交付を受けた場合には、歩行者の扱いとなります。なお、利用者は確認証を携帯する必要があります。
- すでにご利用中の電動車いすについても同様に、この基準や確認手続き等は適用されます。当面の間は、直ちに道路交通法違反とはされず、通行中に、この確認を受けるよう指導されるに止まる運用がなされますが、歩行者と扱われるためには確認手続きが必要なことには変わりありません。
- 本カタログに掲載している電動車いす本体はすべて基準値以内ですが、杖立て等の付属品を取付けることにより基準値を超える場合があります。

速度基準

- 時速が6km以内である必要があります。
- 本カタログに掲載している電動車いすの速度(メーカー公表値)は、すべて6km/h以内です。

電動カート セニアカー(四輪) ET-4D

スズキ

TAIS/00152-000012

利用者負担金額 2,000円/月(レンタル料金:20,000円/月)

安心と便利機構は、この装備から

- 実用登板 角度:10°
- 段差乗り越え 高さ:8cm
- 溝乗り越え 幅:12cm
- 耐荷重: 100kg

- 重量:96kg
- 速度範囲:2.0~6.0km/h
- 走行距離:33km
- 充電時間:2~12h



電動カート マイメイト YM-10A

ヤマハ

TAIS/00233-000018

利用者負担金額 2,000円/月(レンタル料金:20,000円/月)

"快適マイメイト" いつも一緒に出かけたい

- 実用登板 角度:10°
- 段差乗り越え 高さ:9cm
- 溝乗り越え 幅:12cm
- 耐荷重: 100kg

- 重量:100kg
- 速度範囲:2.0~6.0km/h
- 走行距離:25km
- 充電時間:8~11h



電動カート セニアカー(四輪) ET-4FS

スズキ

TAIS/00152-000017

利用者負担金額 2,500円/月(レンタル料金:25,000円/月)

カンタン便利 楽しい毎日

- 実用登板 角度:10°
- 段差乗り越え 高さ:7.5cm
- 溝乗り越え 幅:10cm
- 耐荷重: 98kg

- 重量:98kg
- 速度範囲:2.0~6.0km/h
- 走行距離:33km
- 充電時間:2~12h



座り心地のよさが伝わる 確かな安全♥



※ ☎のマークのついた商品は、お問い合わせください。

※市区町村により介護保険対象外になる場合があります。

車いす用クッションの選び方

「車いす」で快適に過ごすために

車いすに快適に「座る」ためには、圧分散・姿勢保持、「動く・移動する」ためには、動きを助けるという要素を考慮することが必要です。使用する車いすの座面によっては、必要とされる要素を満たせていない場合がございますので、車いす用クッションの導入をご検討ください。



クッションの目的 ①圧分散 ②姿勢保持 ③動きを助ける

クッションの選定 蒸気の使用目的全てを満たすような万能のクッションはありません。何を優先すべきか? 考えて選定することが大切です。また、使用する車いすとの兼ね合いも考慮に入れましょう。

※クッションは「座布団」では代用できません。専用のものを使用しましょう。

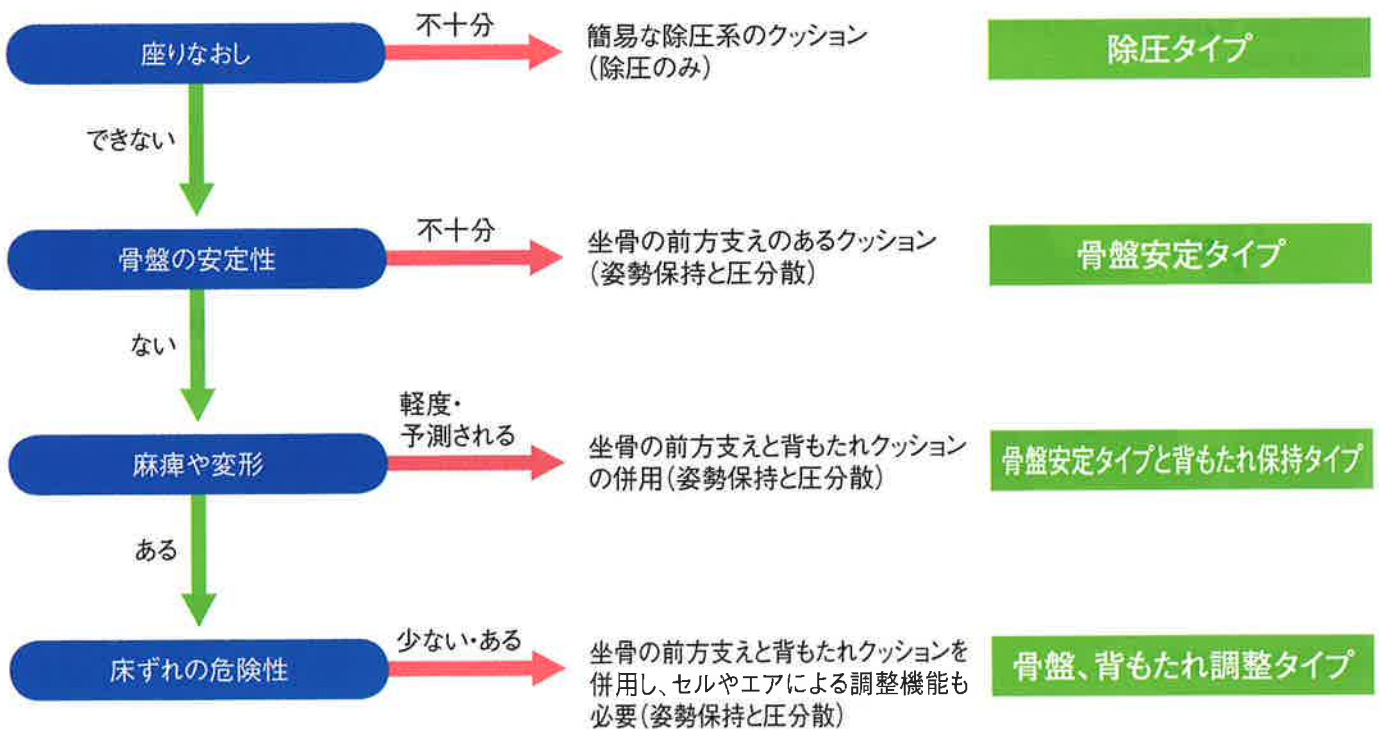

※上記はあくまで目安です。身体の状態、使用目的、使用する車いすによって検討が必要です。専門家にご相談ください。

Gel-Tクッション CK-346 ケーブ

TAIS/00206-000006

利用者負担金額 100円/月(レンタル料:1,000円/月)

- サイズ:幅40×奥行40cm
- 材質(中身):ウレタンフォーム、ナトリウムアクリル樹脂、流動ジェル



厚さ5.0cm
重量2.5kg

前ズレ、横ズレを防ぎ、流動性のジェルが瞬間的なズレに対応。車いす上で可動する機会の多い方に

イーズポジションサポートラクセ CK-320 ケーブ

TAIS/00206-000068

利用者負担金額 100円/月(レンタル料:1,000円/月)

- サイズ:幅39×奥行39cm
- 材質(中身):圧縮ポリウレタンフォーム、発泡ポリスチレン(マイクロビーズ)

正しい姿勢で、安楽に座るためにパッドの組み合わせで、療養者ひとりひとりの姿勢にやさしくフィット。座位サポート背もたれクッション“楽背—ラクセ”



厚さ6.0cm
重量0.55kg

内部のパッド(大小各2個)はマジックテープ付きで、体型や特長に合わせて自由に取付けできます。

ベスポジェルクッション ケーブ

TIAS/00540-000013

利用者負担金額 100円/月(レンタル料:1,000円/月)

- サイズ:幅40×奥行40cm
- 厚さ:6.5cm ●重量:1.6kg

前後でそれぞれの厚みを変えることで、沈み込みの度合いが異なり、姿勢保持にも足こぎサポートにも対応します。



厚さ6.5cm
重量1.6kg



リフレア

日進医療器

TAIS/00175-000223

利用者負担金額 100円/月(レンタル料:1,000円/月)

- サイズ:幅39×奥行39cm
- 材質(中身):高通気・低反発ウレタンフォーム



厚さ7.5cm
重量0.5kg

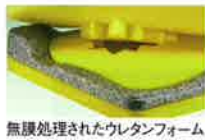

適度な通気性でムレにくい正しい姿勢を保ってズレを低減。体をしっかり支えて体圧を分散。

ピタシートクッション 日本ジェル

シングル TAIS/00857-000005

利用者負担金額 100円/月(レンタル料:1,000円/月)

- サイズ:幅40×奥行40cm
- 厚さ3.5cm ●重量1.1kg

ダブル TAIS/00857-000007

利用者負担金額 200円/月(レンタル料:2,000円/月)

- サイズ:幅40×奥行40cm
- 厚さ5.5cm ●重量2.2kg

柔らかで弾力性のある立体格子状ジェルクッション。湿気をためない高通気性。耐久性に優れ、型崩れすることはありません。



アルファラクッション KC-WP4040 タイカ

TAIS/00563-000017

利用者負担金額 150円/月(レンタル料:1,500円/月)

- サイズ:幅40×奥行40cm
- 材質(中身):α GEL、ウレタンフォーム



厚さ6.0cm
重量0.5kg

Point1
体圧分散性能
しっかり支える。ウレタンフォームの特殊スリットとゲルのおかげで、低圧に。

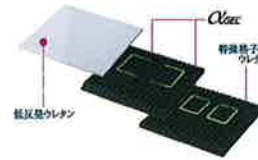

Point2
座位保持機能
お尻になじむ、だから抜群の座り心地に。

シーボス

モルテン

TAIS/00054-000030

利用者負担金額 150円/月(レンタル料:1,500円/月)

- サイズ:幅40×奥行40cm
- 厚さ:5cm
- 重量:1.3kg



厚さ5cm
重量1.3kg

圧迫力・ずれ力の対処と快適な座位

身体が前に動いたときに圧迫される尾骨部をクッション中央部の溝で逃がすことにより、圧迫力を取り除くと同時にずれ力の発生を防止します。ゲルとウレタンフォームの2層構造により坐骨部周辺にかかる圧迫力を低減。

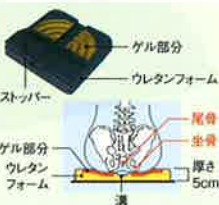

アウル40プラスレザー OWL40P-L 加地

TAIS/00540-000013

利用者負担金額 200円/月(レンタル料:2,000円/月)

- サイズ:幅40×奥行40cm
- 材質(中身):エクセル(合成ゴム)、ウレタンフォーム



厚さ5.5cm
重量1.1kg

EXGELが体を優しくサポート。アウル形状が身体に心地よくフィット。

リフレックス ユーキトレディング

TAIS/00468-000034

利用者負担金額 200円/月(レンタル料:2,000円/月)

- サイズ:幅40×奥行40cm
- 材質(中身):ポリウレタン、ポリエステル



厚さ7.5cm
重量0.72kg

クッションに座ると自動的に空気が抜け、お尻の形に合わせて。

※ のマークのついた商品は、お問い合わせください。 ※ 市区町村により介護保険対象外になる場合があります。

車いす用クッション

リバティクッション ラックヘルスケア

TAIS/00245-000078

利用者負担金額 240円/月(レンタル料金:2,400円/月)

- サイズ:幅40×奥行40cm
- 材質(中身):強化ナイロン、シリコンゲル



厚さ4.0cm

重量0.9kg

動きやすさと安全性を追求
身体の形状に合わせて柔軟になじみ、
姿勢をサポートします



パライトロストレータス 56630 ユーキトレーディング

TAIS/00468-000002

利用者負担金額 200円/月(レンタル料金:2,000円/月)

- サイズ:幅40×奥行40cm
- 材質(中身):IFDフォーム

厚さ7.5cm

重量0.75kg



アクションパッド #9000 アクションジャパン

TAIS/00428-000005

利用者負担金額 300円/月(レンタル料金:3,000円/月)

- サイズ:幅40×奥行40cm
- 材質(中身):アクトンドライポリマー

厚さ2.5cm

重量4.5kg



エクスジェル マルチクッション AEK-01R 加地

TAIS/00540-000002

利用者負担金額 200円/月(レンタル料金:2,000円/月)

- サイズ:幅40×奥行40cm
- 材質(中身):エクスジェル、ウレタンフォーム、ウレタン合成皮革

●この商品にはカバーがつきます。

厚さ4.5cm

重量1.7kg



アウルサポートセット OWLS-S01B01 加地

TAIS/00540-000017

利用者負担金額 300円/月(レンタル料金:3,000円/月)

- 座/●サイズ:幅40×奥行40cm
- 材質(中身):エクスジェル、ウレタンフォーム
- 背/●サイズ:幅48×背高さ36.5cm
- 材質(中身):エクスジェル、ウレタンフォーム

●この商品にはカバーがつきます。

EXGELが身体をやさしく支え、
座位バランスのサポート力をアップ

背/厚さ12cm

背/重量1.4kg



座/厚さ・幅7.0cm 奥5.0cm

座/重量1.2kg

デュオジェルクッション ケーブ

TAIS/00206-000048

利用者負担金額 200円/月(レンタル料金:2,000円/月)

- サイズ:幅40×奥行40cm
- 厚さ:7.5cm
- 重量:1.9kg

厚さ7.5cm

重量1.9kg



シリコンジェル+ウレタンフォーム素材

※長時間の姿勢保持と体圧分散、スレに対応。

流動シリコンジェル
優れた追従性で、体
動時の瞬間的なス
レ・摩擦から皮膚を
護ります。

シリコンジェル
TRUGEL
高い保持力で、大腿
部を安定的に支えま
す。



低反発ウレタン
フォーム
臀部全体をホールド
し、局所への圧力を
吸収します。

高密度ウレタン
フォーム
体重をしっかりとし
て支持し、デーパー
形状で前スレを防ぎ
ます。

FC-アジャスト 標準セット アイソネックス

TAIS/00149-000008

利用者負担金額 300円/月(レンタル料金:3,000円/月)

- 座/●サイズ:幅40×奥行40cm
- 材質(中身):ポリエチレンフォーム、低反発高密度特殊ウレタン
- 背/●サイズ:幅39.5×背高さ41cm
- 材質(中身):ポリエチレンフォーム

大腿パット着脱式で
足駆動に便利

背/厚さ2.0cm

背/重量0.65kg



座/厚さ8.5cm

座/重量1.3kg

座クッションの特長
足駆動する方は、大腿パット
を外すと前座を低くできます。



エクスジェル サポートセット ASK-00 加地

TAIS/00540-000006

利用者負担金額 300円/月(レンタル料金:3,000円/月)

- 座/●サイズ:幅40×奥行41.5cm
- 材質(中身):エクスジェル、ウレタンフォーム、発泡ポリエチレン
- 背/●サイズ:幅46×背高さ37cm
- 材質(中身):エクスジェル、ウレタンフォーム

姿勢を固定から心地よい安定へ

背/厚さ11.5cm

背/重量0.9kg



座/厚さ・幅10.0cm 奥7.0cm

座/重量1.3kg

ロホクッション ロータイプ アビリティーズ・ケアネット

TAIS/00249-000049

利用者負担金額 500円/月(レンタル料金:5,000円/月)

- サイズ:幅38×奥行38cm
- 材質(中身):耐失禁ネオプレンラバー

●この商品にはカバーがつきます。

厚さ5.0cm

重量0.85kg

ご自分で座位のとれる方に最適



※ロホクッション、ハイタイプ、エンハンサーもご用意しております。

※ ☎のマークのついた商品は、お問い合わせください。

※表記以外の商品もあります。お問い合わせください。

特殊寝台

特殊寝台付属品

床ずれ防止用具

体位変換器

手すり

歩行補助つえ

歩行器

車いす

車いす付属品

スロープ

移動用リフト

徐進感知機器

自動排湿処理装置