

# 洋式トイレの立ち座りを安心して行える手すりの設置

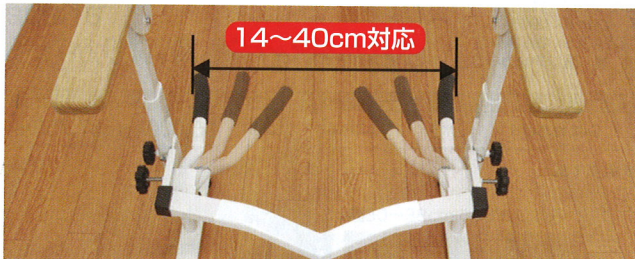

## 共通特長

■ 独自の挟み込み方式で洋式便器にしっかり固定



2本の固定バーで挟み込む方式を採用し、1台で普通の便器、タンクレス、簡易水洗など、ほとんどの洋式便器に固定できます。

■ 横移乗がしやすい脚の形状

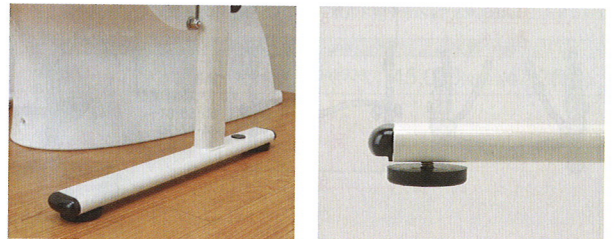

横移乗がしやすいように設置脚の形状を楕円にし、設置時の高さを低くしました。アジャスターを使用し、床の凹凸にあわせて調節可能です。(調節範囲5mm)

■ ひじ掛け高さ調節方法



ノブボルトでしっかり固定することで、ひじ掛けのガタツキを抑えます。

■ 床固定 (住宅改修対応)



床に固定することでさらにしっかり固定することができます。

■ さびにくい特殊塗装を追加

製品に特殊塗装を施しさびにくくなりました。

### 取り付け可能な温水洗浄便座付の便器

#### S- はねあげR

● 操作盤の長さが25cm以下の場合

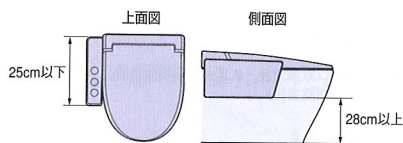

● 操作盤の長さが25cm以上の場合

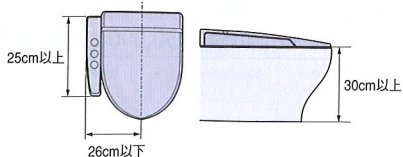

#### S- スタンダード

● 操作盤の長さが33cm以下の場合

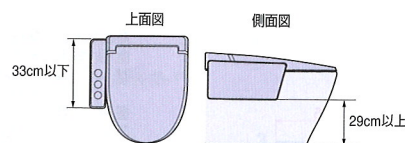

● 操作盤の長さが33cm以上の場合

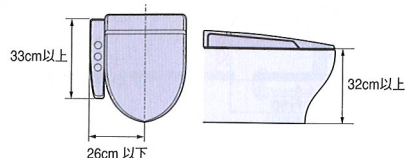

### 取り付け可能な洋式便器

①寸法が14cm以上、40cm以下の便器に取り付け可能。

(①は床から20cmの高さの便器の最大幅)

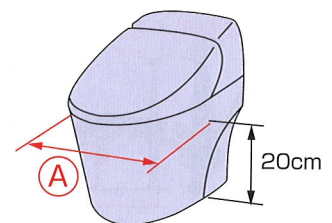

indoor

# 洋式トイレ用フレーム

屋内(トイレ)

洋式トイレ用フレーム S-はねあげR

最大使用者体重 100kg

福祉用具貸与 介護予防福祉用具貸与対象品



## ひじ掛けストッパー



ひじ掛けストッパー

ひじ掛けのはね上げ機能が必要のない時は、ひじ掛けストッパーをかけるとより安心してお使い頂けます。



商品寸法図

(単位:cm)

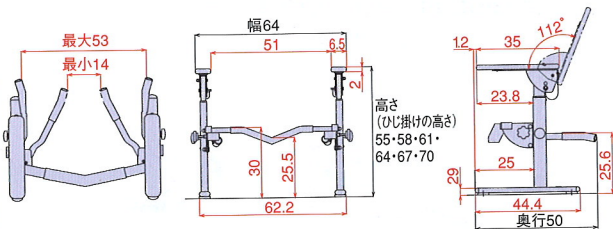

商品サイズ: 幅64×奥行50×高さ55~70cm

商品重量: 約 9.0 kg

材質: (フレーム) スチール[カチオン電着塗装・エポキシ系粉体塗装]

(ひじ掛け) タモ材[ウレタン樹脂塗装]

梱包入数: 1台

T A I S: 000343

CCTA 9 5: 091224

付属品: アンカーボルト×2/アンカーボルト用ナット×2/木ネジ×2/スパナ×1

品名	色調	商品コード	JAN	価格
S-はねあげR	ホワイト	533-082	510513	55,000円(税込57,750円)

※組立て式

洋式トイレ用フレーム S-スタンダード

最大使用者体重 100kg

福祉用具貸与 介護予防福祉用具貸与対象品



## ひじ掛けを支点にして安心して立ち座り動作が行えます

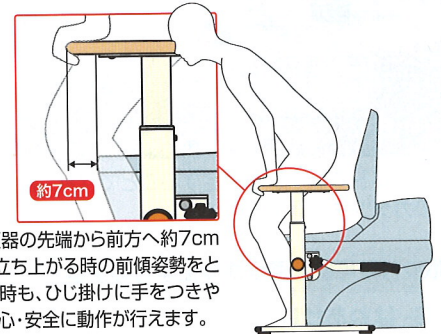

ひじ掛けを便器の先端から前方へ約7cm出すことで、立ち上がる時の前傾姿勢をとりやすく座る時も、ひじ掛けに手をつきやすいため、安心・安全に動作が行えます。

商品寸法図

(単位:cm)

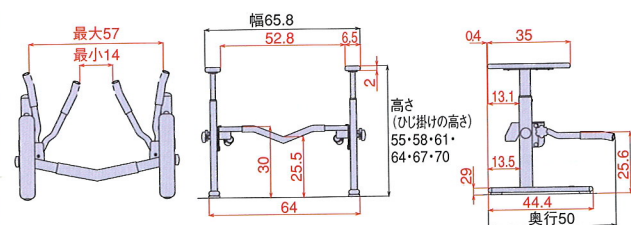

商品サイズ: 幅66×奥行50×高さ55~70cm

商品重量: 約 8.5 kg

材質: (フレーム) スチール[カチオン電着塗装・エポキシ系粉体塗装]

(ひじ掛け) タモ材[ウレタン樹脂塗装]

梱包入数: 1台

T A I S: 000342

CCTA 9 5: 091224

付属品: アンカーボルト×2/アンカーボルト用ナット×2/木ネジ×2/スパナ×1

品名	色調	商品コード	JAN	価格
S-スタンダード	ホワイト	533-083	510520	50,000円(税込52,500円)

※組立て式

洋式トイレ用フレーム SUS-45/SUS-15

最大使用者体重 100kg

福祉用具貸与 介護予防福祉用具貸与対象品

SUS-45

※一般型洋式トイレ用



さびにくい  
ステンレス製

幅30cm以下のトイレ対応

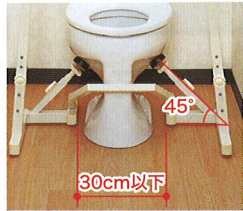

SUS-15

※タンクレス・ワンピース型 洋式トイレ、簡易水洗トイレ用



さびにくい  
ステンレス製

幅30~38cmのトイレに対応

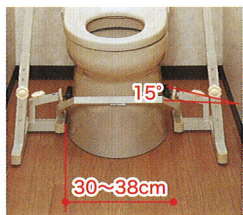

商品サイズ：幅70×奥行47×高さ55~71cm

商品重量：約 6.4 kg

材質：(フレーム)ステンレス[エポキシ系粉末塗装・抗菌加工] (ひじ掛け)PP[抗菌加工]、(ハンドル)ナイロン (首振りアジャスター)スチール (首振りアジャスターパッド)合成ゴム

梱包入数：1台

T A I S : 000236

CCTA 9 5 : 091224

付属品：アンカーボルト×2/アンカーボルト用ナット×2/木ネジ×2

品名	色調	商品コード	JAN	価格
SUS-45	アイボリー	533-076	407080	57,000円(税込59,850円)
SUS-15	アイボリー	533-075	407073	

※組立て式

洋式トイレ用フレーム S45

最大使用者体重 100kg

福祉用具貸与 介護予防福祉用具貸与対象品



商品サイズ：幅70×奥行47×高さ55~71cm

商品重量：約 7.9 kg

材質：(フレーム)スチール[エポキシ系粉末塗装・抗菌加工] (ひじ掛け)PP[抗菌加工]、(ハンドル)ナイロン (首振りアジャスターパッド)合成ゴム

梱包入数：1台

T A I S : 000011

CCTA 9 5 : 091224

付属品：固定具×2/アンカーボルト×2/アンカーボルト用ナット×2/木ネジ×2/小ネジ×2

品名	色調	商品コード	JAN	価格
S45	ベージュ	533-072	042533	45,000円(税込47,250円)

※組立て式

共通特長

コンパクト設計



狭いドアでも横向きにして通せます。フレームを組立ててからでもトイレへ設置できます。

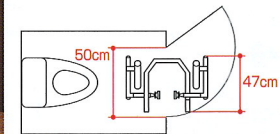

便器を挟んで  
しっかり固定



便器を斜め下方から挟み込むようにしっかり固定します。(写真はSUS-45です。)

ガタツキを  
抑えるアジャスター

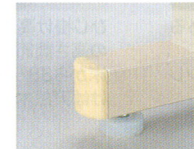

傾斜・凹凸のある床でもガタツキをなくすアジャスター。

床固定  
(住宅改修対応)

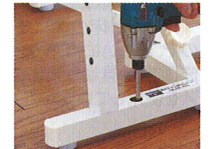

付属の固定具で床面に固定できます。(写真はSUS-45です。)

下図のような便器には取り付けできません

洋式トイレ用フレームS45/洋式トイレ用フレームSUS-45

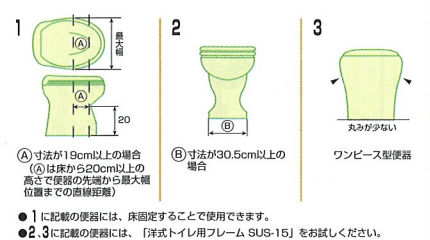

洋式トイレ用フレームSUS-15

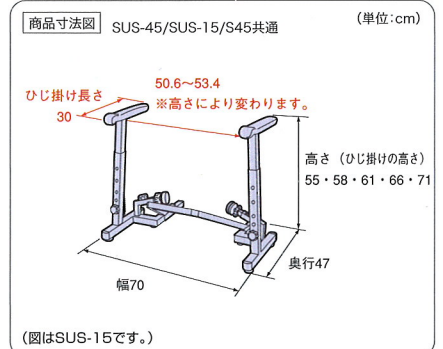

indoor

# 洋式トイレ用フレーム

屋内(トイレ)

サニタリース専用フレーム



## 立ち座り動作

### 立つとき

ひじ掛けに手をつけて体を押し上げるので、腕や膝の負担が少なくなります。



### 座るとき

両手でひじ掛けを握ると、体が便座のほぼ中央にくるので、安心して座ることができます。

## サニタリース固定部

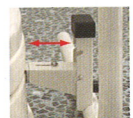
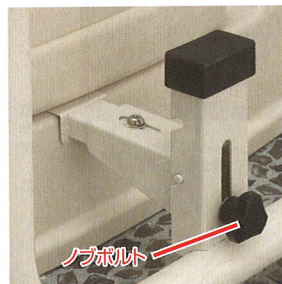

サニタリース本体の固定は、ノブボルトで簡単に脱着できるので、サニタリースを外して掃除することができます。固定部はサビに強いステンレスを使用。  
上段 固定部の2段階調節で、当社サニタリースHGおよびOD、さらにはODの補高スペーサー付にも対応できます。幅調節は32cm~37cmの間で任意に調節できるので、よこズレを防止します。

## 床固定金具



フレームと床の間にすき間があるので、きれいに掃除できます。床固定金具はサビに強いステンレスを使用しています。

## ひじ掛け高さ調節



ひじ掛け高さは左右別々に、4段階の高さ調節ができます。床から38・41・44・47cm、ひじ掛けは天然木を使用しています。

## ご注意

### 取り付け前の確認事項

- ①便器の中心から壁までの距離が35cm以上であること。
- ②床の前方から排水バルブまでの距離が43cm以上であること。
- ③床の前方から後ろの壁までの距離が45cm以上であること。
- ④床が丈夫なコンクリートで、アンカーボルトが固定できること。

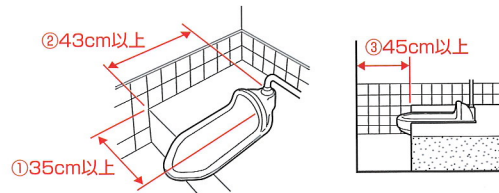

最大使用者体重100kg

商品サイズ：幅67×奥行65×高さ38~47cm  
 商品重量：約 6.5 kg  
 材質：(フレーム)スチール【粉体塗装】、(サニタリ固定アーム)ステンレス【粉体塗装】(床固定金具)ステンレス【粉体塗装】、(ひじ掛け)天然木【タモ材】表面加工【ウレタン塗装】  
 梱包入数：1台  
 T A I S : 000310  
 CCTA 9 5 : 091224  
 付属品：アンカーボルト×4

品名	色調	商品コード	JAN	価格
サニタリース専用フレーム	ホワイト	534-082	455395	35,500円(税込37,275円)

※組立て式

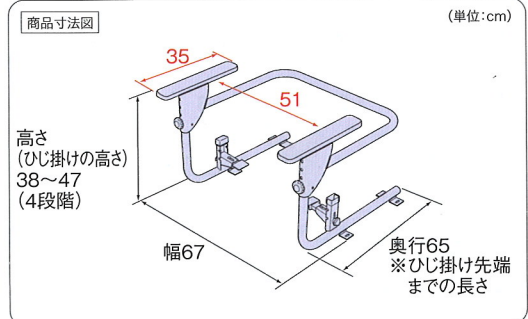

トイレ用立ち上がり補助フレーム SS-K(スチール製)/SUS-R(ステンレス製)



■ 体幹を前傾しやすい

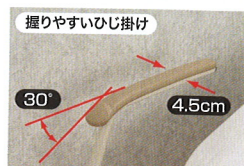

握りやすいひじ掛け  
30° 4.5cm  
体幹を前傾させた時、先端は手首を自然に曲げてしっかり握れる角度とし、全体は握りやすい幅です。

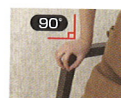

水平なひじ掛けでは手首が90°に折れて力を入れて握れません。



手首を自然に曲げることができる角度で、しっかりと握れます。

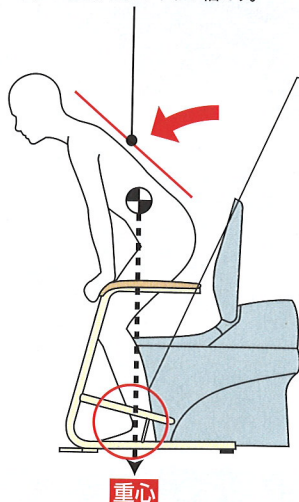

■ 足を後ろに引きやすい

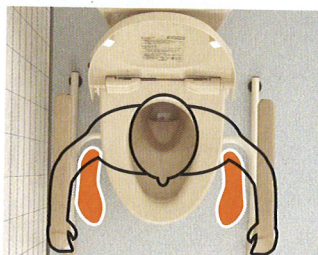

広い足引きスペースがあるので、足を手よりも後ろへ引くことができ、体を前傾しやすくします。

体の重心が足の接地面上にくるので、楽に立ち上がることができます

■ 使いやすいひじ掛け高さ

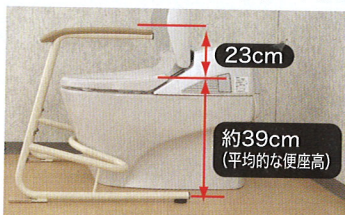

ひじ掛け高さは便座から約23cmで、誰にでも使いやすい高さです。

■ 掃除しやすいデザイン

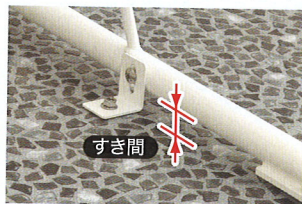

フレームを床から10mm離すことで、床に溜まったホコリを取り除けます。また、床固定金具・ボルト類はサビに強いステンレスを使用しています。

商品サイズ：幅69×奥行65×高さ62cm  
商品重量：約6kg  
材質：(フレーム)スチール[粉体塗装]  
(床固定金具)ステンレス[粉体塗装]  
(ひじ掛け)PP  
梱包入数：1台  
T A I S：000311  
CCTA 9 5：091224  
付属品：アンカーボルト×2/床固定金具×2  
ビス×2/木ネジ×2

品名	色調	商品コード	JAN	価格
SS-K	ホワイト	533-079	455388	33,000円(税込34,650円)

※組立て式

商品サイズ：幅69×奥行65×高さ62cm  
商品重量：約5kg  
材質：(フレーム)ステンレス[粉体塗装]  
(床固定金具)ステンレス[粉体塗装]  
(ひじ掛け)PP  
梱包入数：1台  
T A I S：000311  
CCTA 9 5：091224  
付属品：アンカーボルト×2/床固定金具×2  
ビス×2/木ネジ×2

品名	色調	商品コード	JAN	価格
SUS-R	アイボリー	533-078	455371	53,000円(税込55,650円)

※組立て式

福祉用具費と 介護予防福祉用具費対象品

最大使用者体重100kg

